

## VENTILATSIOONI VÄLISRESTID

### Kasutusvaldkond

Ventilatsiooni välisreste VR kasutatakse õhuvõtu ja väljapuhke avades hoonete seintes. Välisrest takistab vihmavee, lume, puulehtede ja ka lindude ning väkeloomade sattumise ventilatsioonisüsteemi torustikku.

Välisrest koosneb restist, raamist ja võrgust. Rest kinnitub raami külge kruvidega ja on hiljem vajaduse korral demonteeritav.

Mõõtmed. Restide laius ja kõrgus valitakse sammuga 50 mm. Ühe resti maksimaalsed mõõtmed on 1000x2000 mm. Juhul, kui on vaja katta suuremaid avasid, siis saab resti koostada mitmetest restidest (moodulitest).

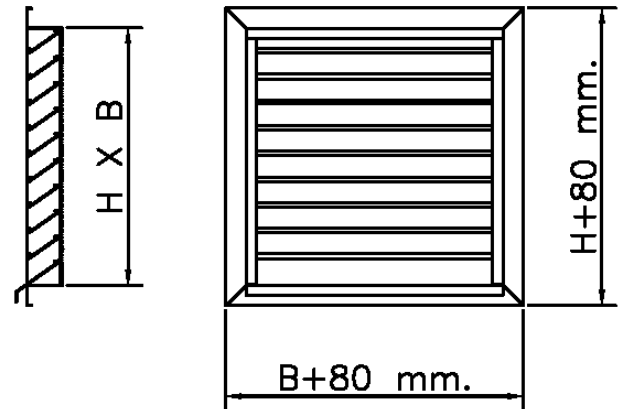

### Materjalid ja pinnaviimistlus

Välisrestid valmistatakse kuum-tsingitud terasplekist ja üldjuhul värvitakse pulbervärviga.

Vajadusel valmistatakse välisreste ka roostevabast või happekindlast materjalist.

### Tootetähis

Välisrest

VR B x H - RAL

tootekood — VR  
 resti laius x kõrgus — B x H  
 värvitoon RAL — RAL

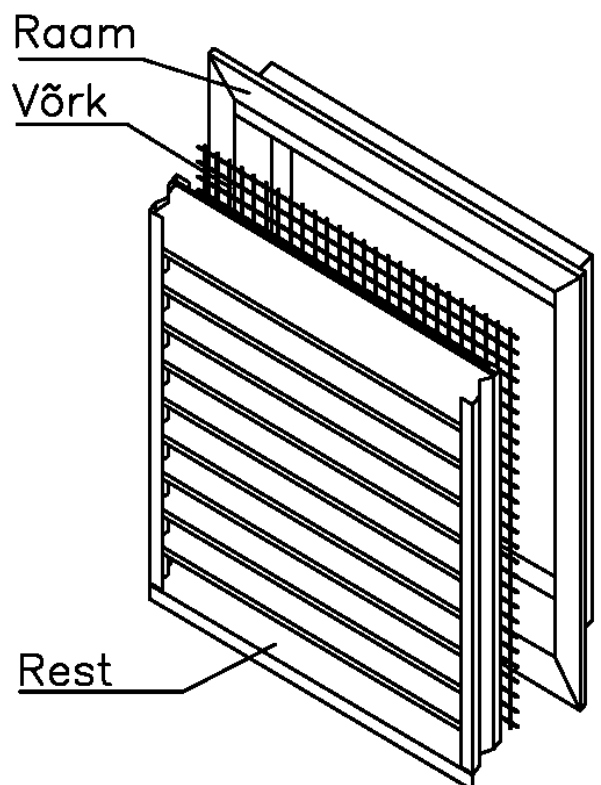

01.10-1

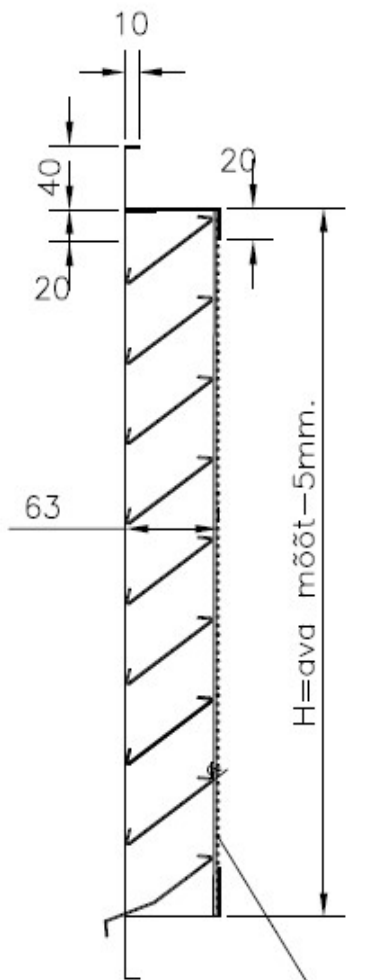

Võrk 19\*19mm.

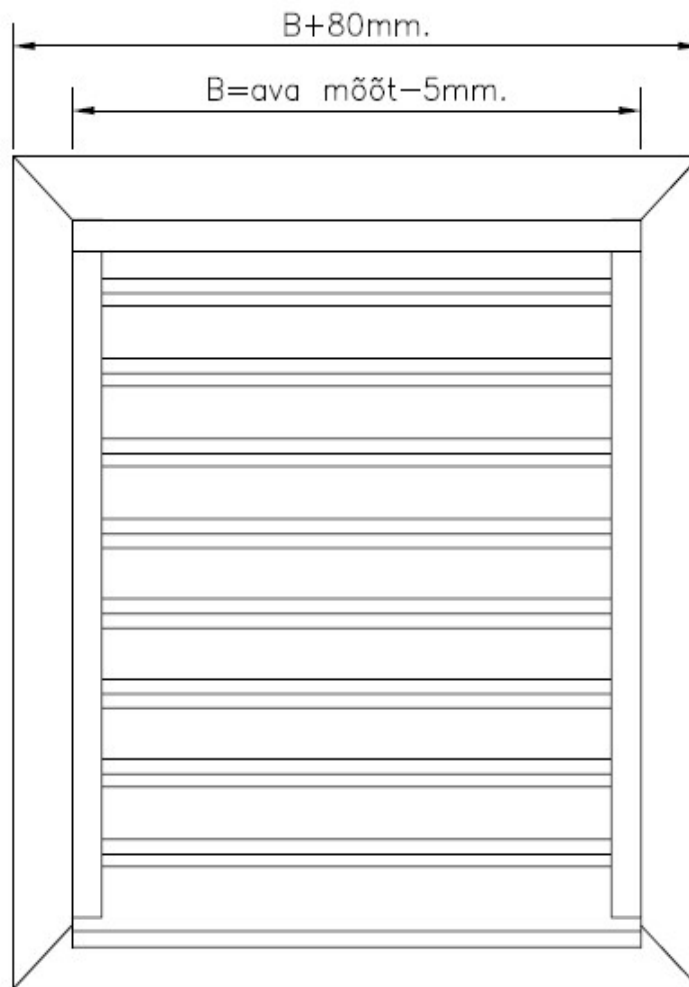

### Ribi kinnituskarp

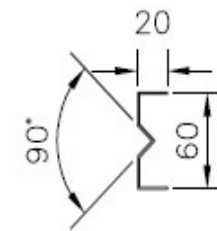

L=H-20 mm.

### Ribi

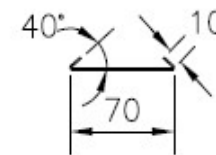

L=B-10 mm.

### Alumine ribi

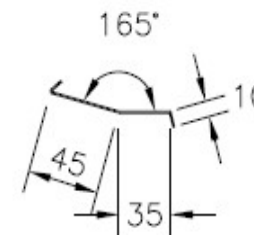

L=B-10 mm.

**Tinfor AS**

Assaku 75301 Harjumaa Tel. 6105 477

Client/Object

Välisrest

Pikem külg ≤ 500 Zn. 0,7 mm.  
Pikem külg > 500 Zn 1,0 mm.

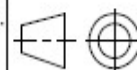

Date

Packed

Draw.

Check.

1:5